

# Ficha técnica

## Soporte inclinado abierto para cubierta plana

# 09V



- Soporte inclinado para cubierta de hormigón o subestructura.
- Anclaje a hormigón.
- Soporte premontado.
- Disposición de los módulos: Vertical.
- Valido para espesores de módulos de 30 hasta 45 mm.
- Tornillería de anclaje no incluida.
- Kits disponibles de 1 hasta 6 módulos.
- Inclinación estándar 15° y 30°.

**Viento:** Hasta 150 Km/h (Ver documento de velocidades del viento)

**Materiales:** Perfilería de aluminio EN AW 6005A T6  
Tornillería de acero inoxidable A2-70

Comprobar el buen estado y la capacidad portante de la cubierta antes de cualquier instalación.

Comprobar la impermeabilidad de la fijación una vez colocada.

### Dos opciones:

Para módulos de hasta **2279x1150 - Sistema Kit**

2279x1150  (Ver página 2)

Para módulos de hasta **2400x1350 - Sistema PS**

2400x1350  (Ver página 3)

 Carga de nieve: 40 kg/m<sup>2</sup>

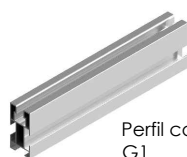

Perfil compatible G1

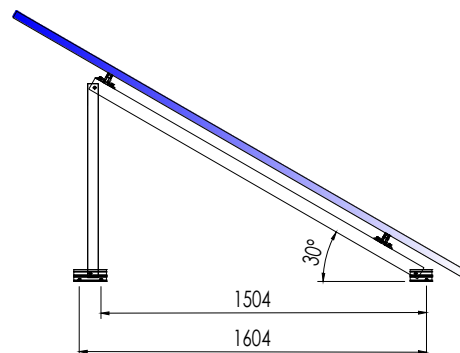
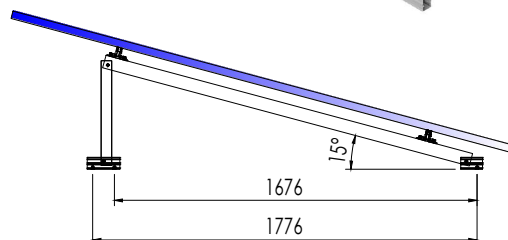

Triángulo plegado

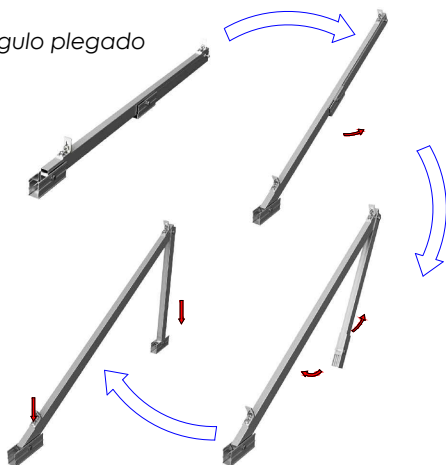

**Par de apriete:**  
Tornillo Presor 7 Nm  
Tornillo M8 Hexagonal 20 Nm  
Tornillo M10 Hexagonal 40 Nm  
Tornillo M6.3 Hexagonal 10 Nm

Apriete de las uniones y anclaje al suelo mediante tornillo de hasta M10.



Detalle fijación G1 a triángulo  
(Son necesarios 2 fijaciones por perfil, 1 por cada lado)

Herramientas necesarias:



Seguridad:

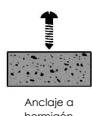

Reservado el derecho a efectuar modificaciones. Las ilustraciones de productos son a modo de ejemplo y pueden diferir del original.

# Ficha técnica - Sistema KIT

Para módulos de hasta 1150



Para módulos de hasta 2279x1150 - Sistema KIT

2279x1150 

Kits disponibles:

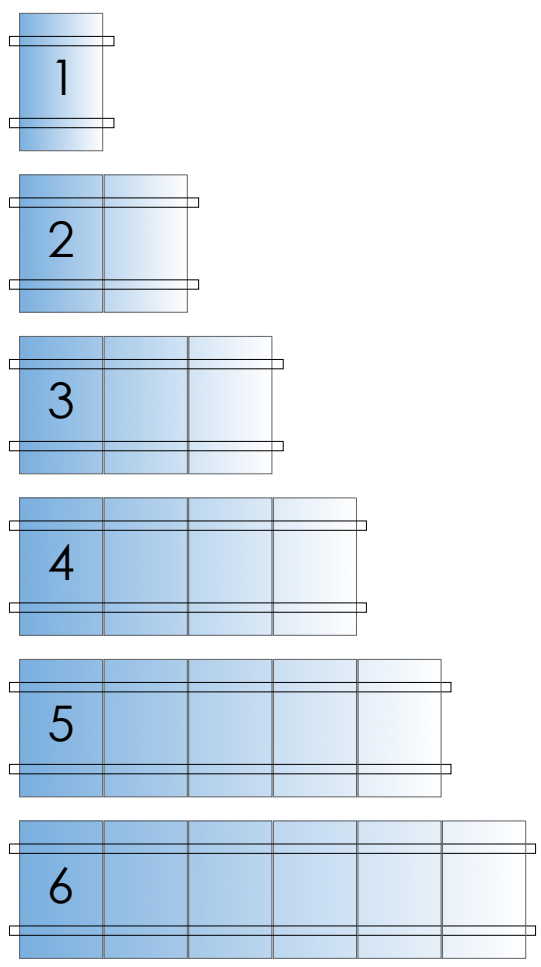

## EJEMPLOS DE CONFIGURACIÓN

Para realizar una fila de 7 módulos se realizaría con 1 Kit de 4 + 1 Kit de 3 + 1 Kit de unión

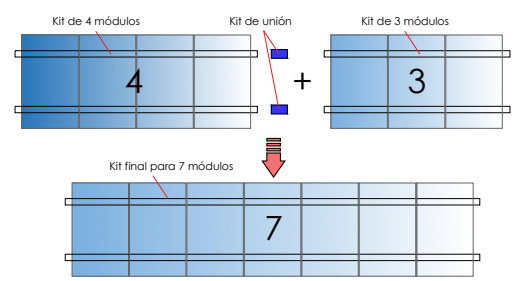

Para realizar una fila de 10 módulos se realizaría con 1 kit de 4 + 1 Kit de 6 + 1 Kit de unión.

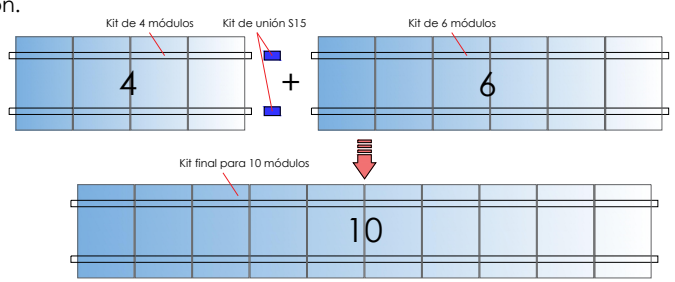

S15 Kit de unión

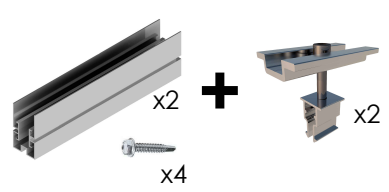

\* Por dilataciones se recomienda no exceder de más de 20 metros por fila

Reservado el derecho a efectuar modificaciones - Las ilustraciones de productos son a modo de ejemplo y pueden diferir del original.



# Ficha técnica - Sistema PS

## Para módulos de gran formato hasta 1350



Para módulos de hasta **2400x1350** - Sistema PS

2400x1350

Kits disponibles:

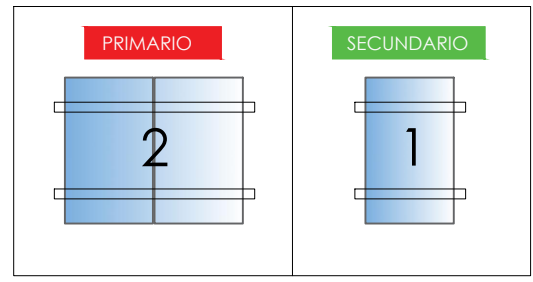

Sistema modular para instalaciones con módulos de gran formato de hasta 2400x1350.

El sistema consta de **1 kit primario** y X número de **kit secundario**

El Kit primario es un Kit para 2 módulos.

El Kit secundario es un producto complementario de 1 módulo para unirse al Kit primario al incorporar el Kit de unión.

### SOPORTES INCLINADOS COMPATIBLES CON EL SISTEMA PS

09V

11V

12V

13V



### EJEMPLOS DE CONFIGURACIÓN

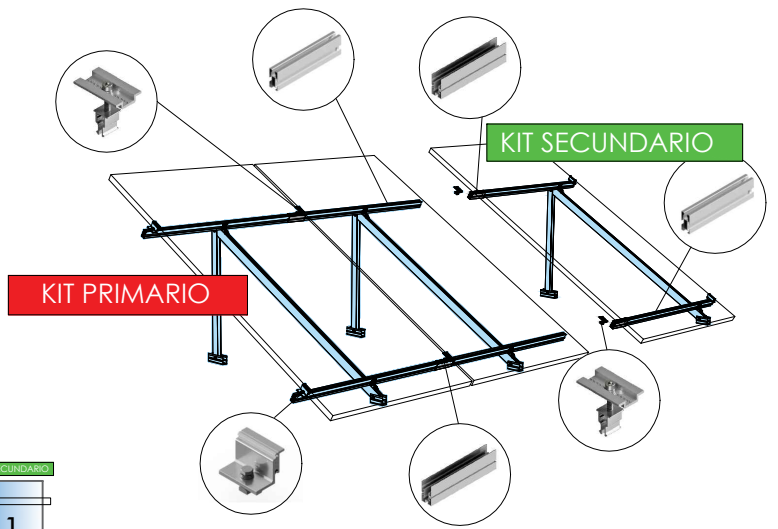
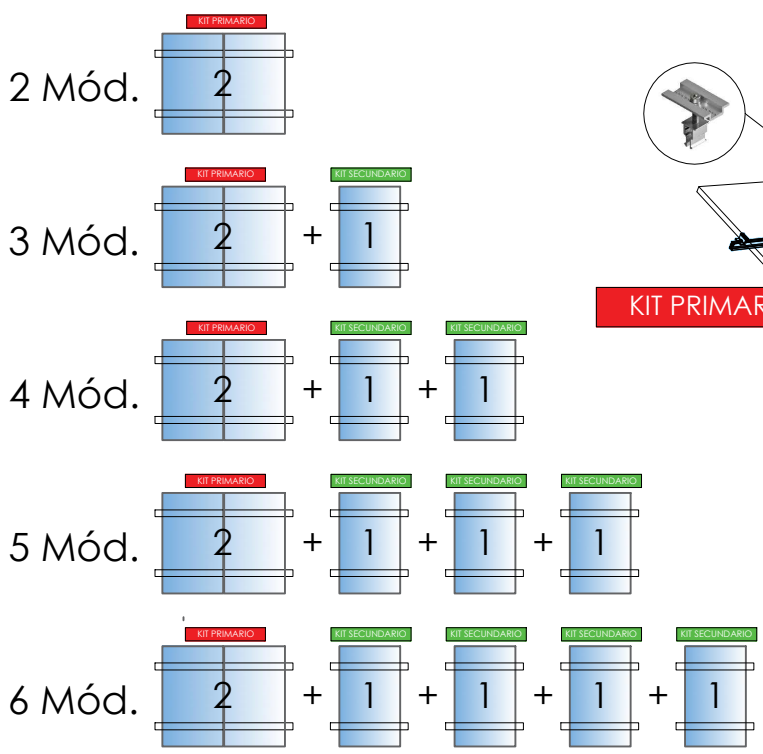

Reservado el derecho a efectuar modificaciones · Las ilustraciones de productos son a modo de ejemplo y pueden diferir del original.



\* Por dilataciones se recomienda no exceder de más de 20 metros por fila

# Velocidades de viento

Soporte inclinado abierto para cubierta plana

# 09V



- **Cargas de viento:** Según túnel del viento en modelo computacional CFD
- **Cálculo estructural:** Modelo computacional comprobado mediante EUROCÓDIGO 9 "PROYECTO ESTRUCTURAS DE ALUMINIO"



Cuadro de velocidades máx. admisibles de viento 									
	Inclinación	Tamaño del módulo 	1	2	3	4	5	6	nº de módulos
KIT	De 5° a 30°	<2000x1000	150	150	150	150	150	150	Velocidad de viento km/h
		<2279x1150	150	150	150	130	150	150	
	35°	<2000x1000	150	150	150	150	150	150	
		<2279x1150	150	150	150	130	130	150	
SISTEMA PS		<2400x1350	130						

Tabla 1 - Velocidades máximas de viento admisibles.

- Para garantizar la resistencia a la velocidad máxima de diseño se deberán utilizar anclajes adecuados y utilizar el lastre indicado por el fabricante para cada situación.

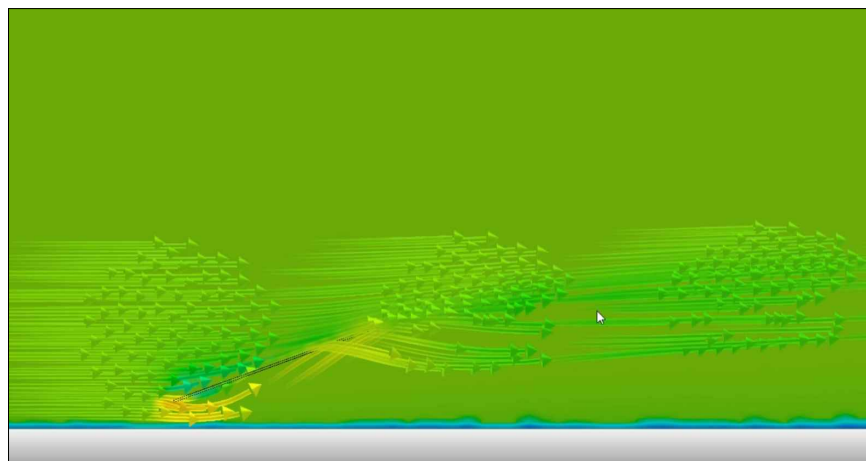

Flujo viento - En estructura inclinada.

Para cumplir con las velocidades máximas admisibles de viento especificadas en la tabla 1, se deberán respetar todas las instrucciones indicadas en los planos de montaje.  
Se debe comprobar que los puntos de anclaje para los módulos son compatibles con las especificaciones del fabricante.